

Svensk Grundläggning (SG)

**Ett forum för utförande av grundläggning
inom svenskt byggande**

Göran Svensson, ordförande

Leena Haabma Hintze, kanslichef



SVENSK GRUNDLÄGGNING

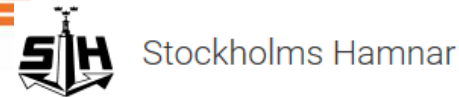
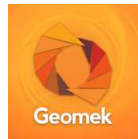

Grundligt sedan 2008 => på G mot 10 år

Korta **FAKTA**:

- Bildades 2008 av entreprenörer
- Öppen för beställare, leverantörer, konsulter, entreprenörer
- Styrelse / Forum: drygt 20 ledamöter
- Medlemmar: 44 ftg/org
- EFFC vårt nätverk i Europa



Våra utskott

- Arbetsmiljö & maskin: Thomas Torefeldt, Veidekke
- Certifiering: Roger Starck, Besab
- Kommunikation: Göran Svensson, NCC
- Teknik, standarder: Håkan Eriksson, GeoMind
- Upphandling: Fredrik Asklund, Züblin
- Utbildning: Patrik Andersson, Skanska, Jan Pettersson, JRPP

 SVENSK
GRUNDLÄGGNING 

 **Medlemmar & Medlemskrav** >
Alla branchens intressenter

 **Arbetsmiljö** >
SG:s rekommendationer och Arbetsmiljöverkets ...

 **Utbildning** >
Kursinformation och kalender

 **Kalender** >
Kalendarium

 **Bibliotek & Övriga checklistor** >
Här hittar du både bibliotek samt övriga checklis...

 **Rapportera** >
Rapportera arbetsincident

Hem

Länkar

Om oss

 **Arbetsmiljö**

 **Rekommenderad säkerhetsutrustni...** >
Krav på egna, inhyrda och entreprenörers maskl...

 **Ordnings- och Skyddsregler** >
Information om regler på arbetsplatsen

 **Arbetsmiljö Etablering** >
Svensk Grundläggningens rekommendationer

 **Riskinventering** >
Riskbedömning och föreslagen åtgärd

 **Personlig skyddsutrustning** >
För en säker arbetsplats

 **Arbetsmiljö Fältingenjörer** >

 **Arbetsmiljöverkets Föreskrifter** >

Hem



Länkar

Om oss

Medarbetare en bristvara

- SG (Safe) Grundutbildning steg1 - 60 personer
- Utbildade under året >150 p.
- Personcertifiering ”Säker grundläggare”
- ID06 Kompetensdatabas – är den kvalitetssäkrad?

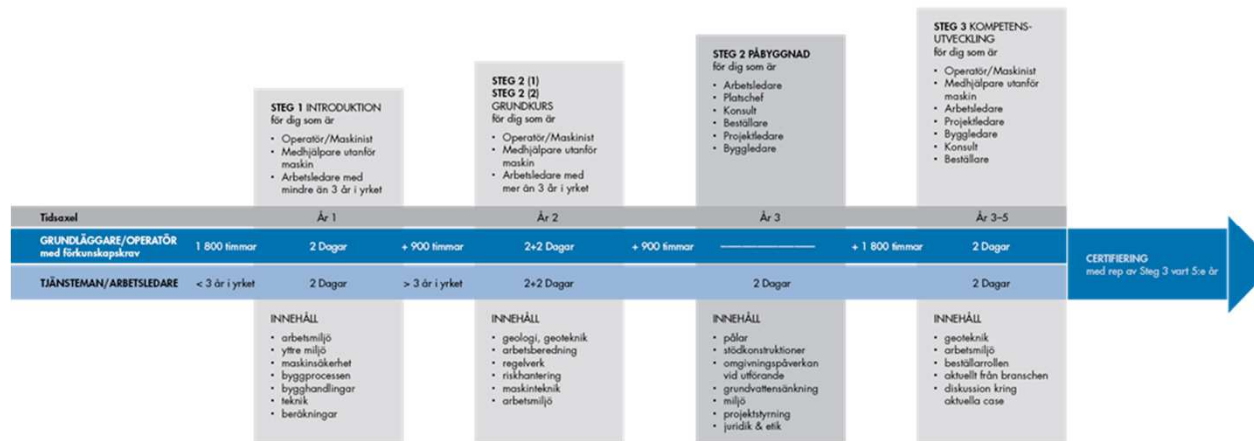



Stegen för ökad kompetens – är du på ?!

	INTRODUKTION		GRUNKURS		KOMPETENSUTVECKLING			
	↓		↓		↓		↓	
	Förkunskapskrav praktik 1800 timmar	STEG 1	praktik 900 timmar	STEG 2(1) STEG 2(2)	praktik 900 timmar	STEG 2 Projektering	praktik 1800 timmar	STEG 3 rep vart 5:e år
GRUNDLÄGGARE/OPERATÖRER		2 dgr		2 + 2 dgr				2 dgr
TJÄNSTEMÄN / ARBETSLEDARE med mindre än 3 års yrkeserfarenhet >		2 dgr	3 år i yrket eller mer >	2 + 2 dgr		2 dgr		2 dgr
		år 1		år 2		år 3		år 3-5



Vill du veta mer om
UTBILDNING ?

KOLLA i SG-appen!

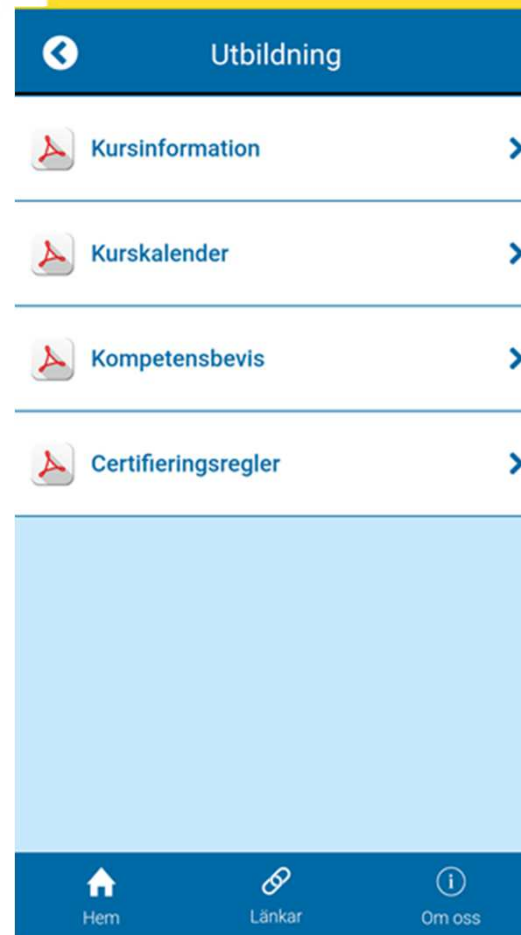

AMA är viktig! MER är viktig!

Även om vi inte nått ända fram med SG AF AMA

AFC.1393 Tillgänglighet för stora grundläggningsmaskiner

Det föreligger inga hinder för transport av stora grundläggningsmaskiner fram till arbetsområdet eller på arbetsområdet. Det föreligger inte heller några hinder för arbete med stora grundläggningsmaskiner på arbetsområdet.

Med stora grundläggningsmaskiner avses maskiner överstiger något mått för mellanstora grundläggningsmaskiner men som har mått *vid transport* som inte överstiger något av måtten: bredd ..., längd ... höjd ... samt mått *vid arbete* som inte överstiger något av måtten: bredd ..., längd ... höjd ... (se exempelfigurena nr ...).

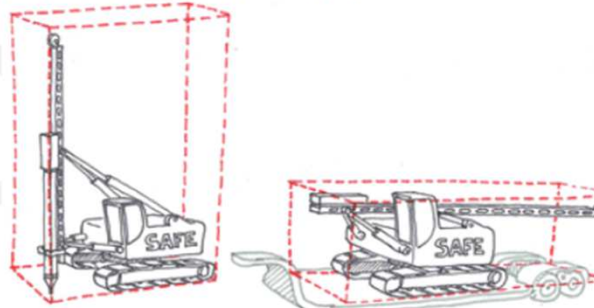

En påkran är en typisk stor grundläggningsmaskin (se bild ...).

Ange:

- Se rådstext under AFC.1392. Ange eventuella begränsningar i förhållande till mått för stora grundläggningsmaskiner.
- Om väg svänger närmare än xx meter på respektive sida om en passage, och i sådant fall hur mycket.

Statements om Grundläggning

- Utförandet ska vara **TRYGGT** - säkert, kompetent och effektivt !
- Är **MEDLEMSKRAV** konkurrensneutrala?
- Är **DUBBELBEMANNING** en branschfråga?
- Är **INTYG ARBETSPLATTFORMAR** ett lagkrav?
- Är bristfälliga konstruktioner...

Risker 2016 (2012)

- Skador 107 (67) p. sår/fraktur/stukning på hand, höft, ben, fot...
- Borrning, verkstan, gång på apl...
- Hälften ingen frånvaro. >2 v ökat kraftigt
- Tillbud 321 (68) st varav allvarliga 231 st
- Pålning/Borrning, spontning Q1 2017

SVENSK GRUNDLÄGGNING

 **Medlemmar & Medlemskrav**
Alla branchens intressenter

 **Arbetsmiljö**
SG:s rekommendationer och Arbetsmiljöverkets ...

 **Utbildning**
Kursinformation och kalender

 **Kalender**
Kalendarium

 **Bibliotek & Övriga checklistor**
Här hittar du både bibliotek samt övriga checklis...

 **Rapportera**
Rapportera arbetsincident



Hem



Länkar



Om oss

SVENSK GRUNDLÄGGNING

Arbetsmiljö

 **Rekommenderad säkerhetsutrustni...**
Krav på egna, inhyrda och entreprenörers maski...

 **Ordnings- och Skyddsregler**
Information om regler på arbetsplatsen

 **Arbetsmiljö Etablering**
Svensk Grundläggnings rekommendationer

 **Riskinventering**
Riskbedömning och föreslagen åtgärd

 **Personlig skyddsutrustning**
För en säker arbetsplats

 **Arbetsmiljö Fältingenjörer**

 **Arbetsmiljöverkets Föreskrifter**



Hem



Länkar



Om oss

Utbildning

 **Kursinformation**

 **Kurskalender**

 **Kompetensbevis**

 **Certifieringsregler**



Hem



Länkar



Om oss

SVENSK GRUNDLÄGGNING
SAFE

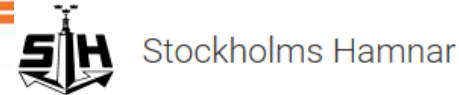
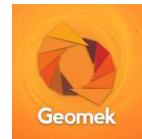

Tack för att DU lyssnade !

